

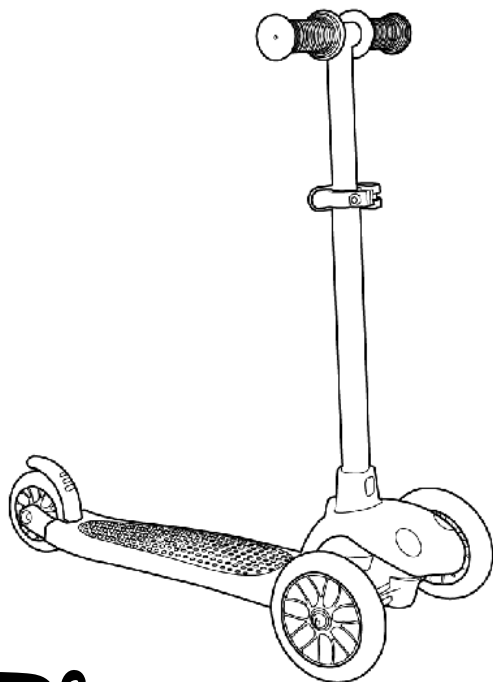

Bebe Stars[®]
by Gilis

NEW



 **RiDe**

Baby scooter

Item: 660-(OX-K1)

European standards EN-71  

 Your child's safety depends on you. Proper baby scooter usage cannot be assured unless you follow these instructions.

DO NOT USE BABY SCOOTER BEFORE YOU READ AND UNDERSTAND THESE INSTRUCTIONS

 Η ασφάλεια του παιδιού σας εξαρτάται από εσάς. Η σωστή χρήση για το παιδικό πατίνι προϋποθέτει την ανάγνωση των οδηγιών χρήσης.

ΜΗ ΧΡΗΣΙΜΟΠΟΙΗΣΕΤΕ ΤΟ ΠΑΙΔΙΚΟ ΠΑΤΙΝΙ ΑΝ ΠΡΩΤΑ ΔΕ ΔΙΑΒΑΣΕΤΕ ΚΑΙ ΚΑΤΑΝΟΗΣΕΤΕ ΠΛΗΡΩΣ ΑΥΤΕΣ ΤΙΣ ΟΔΗΓΙΕΣ

SAFETY WARNINGS

WARNING! Read the manual carefully before use and keep it for future reference at a place away from the reach of children! It contains important, warnings and recommendations for the scooter and it's safe use.

1. Before you allow your child to use the X Ride scooter, ensure that the steering rod is fully engaged and that all the screws are tight. Also ensure that the wheels have been correctly secured and that they show no signs of wear.
2. **Warning:** Protective equipment should be worn. Ensure that your child always wears a helmet, also wrist, elbow and knee pads, as well as shoes with rubber soles.
3. Ensure that your child does not ride down any steep hills. The brake is not designed to decelerate from high downhill speeds.
4. The brake pad becomes hot when it is used. Make especially sure that your child does not keep the brake on for a long period of time. Direct skin contact may cause burns.
5. Do not allow your child to travel at speeds exceeding 5km/h.
6. Ensure that your child does not ride on roads, paths or other places with motor vehicle traffic.
7. Only one child may ride on the X Ride scooter at any time.
8. Never allow your child to ride the X Ride scooter at dusk or at night.
9. The X Ride scooter must not be used on wet, oily, sandy, dirty, icy, rough or uneven surfaces.
10. Your child should practice first on gaining control of the vehicle. Ensure that your child does not attempt any experiments or risky maneuvers with it. Riding style should always be adjusted to the personal skill of the rider.
11. **Important:** Undoing the axle screws several times will reduce the effect of the screw securing products. This means that the screws may come loose by themselves. You should therefore always use a conventional screw securing product.
12. Some metal parts may corrode after a certain time, especially when used near the sea or left outdoors too often.
13. **Warning!** The scooter must be used with caution, since skill is required to avoid falls or collisions causing injury to the users or third individuals.
14. Do not use attachments not included with the scooter.
15. Do not attempt to make any modifications to the scooter by yourself.
16. Suitable for kids from of age 3 years and more with 50kg max weight.



Never leave your child unattended!

ΟΔΗΓΙΕΣ ΑΣΦΑΛΕΙΑΣ

ΠΡΟΣΟΧΗ. ΠΑΡΑΚΑΛΟΥΜΕ ΔΙΑΒΑΣΤΕ ΠΡΟΣΕΚΤΙΚΑ ΑΥΤΕΣ ΤΙΣ ΟΔΗΓΙΕΣ ΧΡΗΣΗΣ ΚΑΙ ΦΥΛΑΞΤΕ ΓΙΑ ΜΕΛΛΟΝΤΙΚΟ ΕΛΕΓΧΟ. ΟΙ ΟΔΗΓΙΕΣ ΧΡΗΣΗΣ ΠΕΡΙΕΧΟΥΝ ΣΗΜΑΝΤΙΚΕΣ ΠΛΗΡΟΦΟΡΙΕΣ ΓΙΑ ΤΟ ΠΡΟΙΟΝ ΚΑΙ ΤΗΝ ΑΣΦΑΛΗ ΧΡΗΣΗ ΤΟΥ.

1. Πριν επιτρέψετε στο παιδί σας να χρησιμοποιήσει το X Ride, βεβαιωθείτε ότι το τιμόνι έχει τοποθετηθεί σωστά και όλες οι βίδες είναι σφιγμένες. Επίσης, βεβαιωθείτε ότι οι τροχοί έχουν ασφαλίσει σωστά και δεν έχουν φθαρεί.
2. Προσοχή: Πρέπει να φοράτε προστατευτικό εξοπλισμό. Βεβαιωθείτε ότι το παιδί σας φοράει πάντοτε κράνος, καθώς και προστατευτικά καρπού, αγκώνα και γονάτων, καθώς και παπούτσια με σόλες από καουτσούκ.
3. Βεβαιωθείτε ότι το παιδί σας δεν οδηγεί σε δρόμο με απότομη κλίση. Το φρένο δεν είναι σχεδιασμένο για να επιβραδύνει σε υψηλές ταχύτητες κατάβασης.
4. Το τακάκι φρένων γίνεται ζεστό όταν χρησιμοποιείται. Βεβαιωθείτε ότι το παιδί σας δεν πατάει το φρένο για μεγάλο χρονικό διάστημα. Εξηγήστε στο παιδί σας ότι δεν πρέπει να πιάνει με το χέρι του το φρένο γιατί μπορεί να προκαλέσει εγκαύματα.
5. Μην επιτρέπετε στο παιδί σας να οδηγεί σε ταχύτητες που ξεπερνούν τα 5 km/h.
6. Βεβαιωθείτε ότι το παιδί σας δεν οδηγεί σε δρόμους, μονοπάτια ή άλλα μέρη με συχνή οδική κυκλοφορία.
7. Μόνο ένα παιδί μπορεί να οδηγήσει το πατίνι X Ride ανά πάσα στιγμή.
8. Μην επιτρέπετε ποτέ στο παιδί σας να οδηγήσει το πατίνι το βράδυ.
9. Δεν πρέπει να το χρησιμοποιείται σε υγρό, ελαιώδες, αμμώδες, χωμάτινο, παγωμένο, τραχύ έδαφος ή σε ανώμαλες επιφάνειες.
10. Το παιδί σας θα πρέπει να έχει τον έλεγχο του οχήματος. Βεβαιωθείτε ότι το παιδί σας δεν επιχειρεί πειράματα ή επικίνδυνους ελιγμούς με αυτό. Το στυλ οδήγησης πρέπει πάντα να προσαρμόζεται στην προσωπική ικανότητα του.
11. Σημαντικό: Η συχνή αποσυναρμολόγηση του άξονα αρκετές φορές μπορεί να προκαλέσει χαλάρωση της βίδας. Θα πρέπει να ελέγχονται συχνά οι βίδες και να βιδώνονται με τα κατάλληλα εργαλεία.
12. Ορισμένα μεταλλικά μέρη ενδέχεται να διαβρωθούν μετά από ορισμένο χρόνο, ειδικά όταν χρησιμοποιούνται κοντά στη θάλασσα ή μένουν πολύ συχνά έξω.
13. Προειδοποίηση! Το παιχνίδι πρέπει να χρησιμοποιείται με προσοχή, καθώς απαιτείται δεξιάτητα για την αποφυγή πτώσεων ή συγκρούσεις που προκαλούν τραυματισμό στους χρήστες ή σε τρίτους.
14. Μην χρησιμοποιείτε εξαρτήματα που δεν περιλαμβάνονται στη συσκευασία.
15. Μην επιχειρήσετε να κάνετε καμία τροποποίηση πάνω στο πατίνι μόνοι σας.
16. Κατάλληλο για παιδιά από 3 ετών και άνω, μέγιστο βάρος 50kg.



ΠΡΟΣΟΧΗ!!!

Ποτέ μην αφήνετε το παιδί σας χωρίς επίτηρηση!

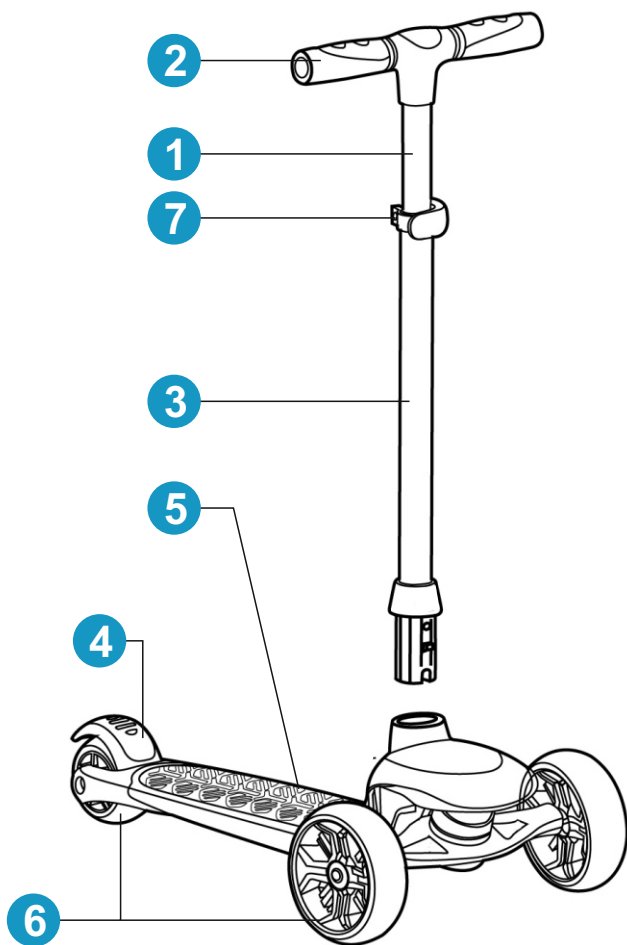

1. Handlebar
2. Grips
3. Handlebar ste (T-bar)
4. Rear mudguard/brake
5. Deck
6. Wheels and bearings
7. Clamp

1. Τιμόνι
2. Χειρολαβές
3. Σωλήνας τιμονιού
4. Οπίσθιο φτερό/φρένο
5. Πλατφόρμα για πάτημα
6. Ρόδες και ρουλεμάν
7. Σφιγκτήρας

(EN) Hold the **F** safe button and insert the handlebar into the **H** hole with the **F** button facing the **I** side (see pictures)

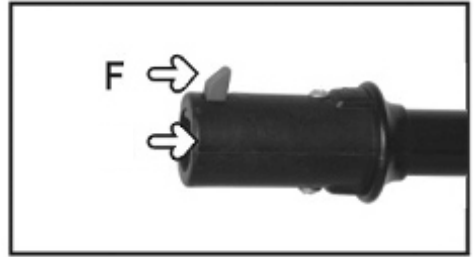

(GR) Κρατήστε το κουμπί ασφαλείας **F** και εισάγετε το τιμόνι στην οπή **H** με το κουμπί **F** στραμμένο προς την πλευρά **I** (δείτε εικόνες)



(EN) The quick clamp can be locked after the lever is closed with an allen key so that the children cannot adjust the handlebar height on their own.

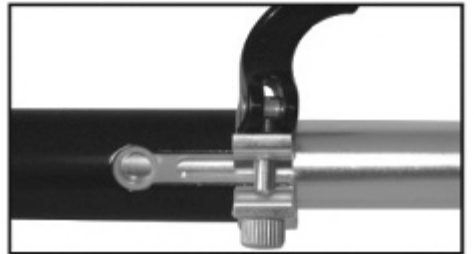

(GR) Ο σφιγκτήρας μπορεί να κλειδωθεί αφού κλείσει ο μοχλός με κλειδί άλεν, έτσι ώστε τα παιδιά να μην μπορούν να ρυθμίσουν μόνα τους το ύψος του τιμονιού.

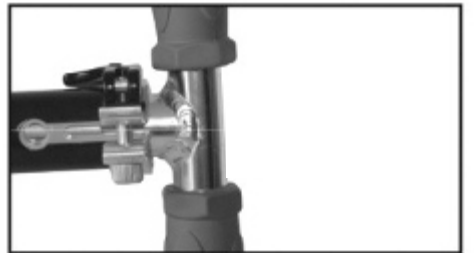

SAFETY EQUIPMENT | ΕΞΟΠΛΙΣΜΟΣ ΠΡΟΣΤΑΣΙΑΣ

You can provide the **Protection Set by Bebe Stars** to ensure the safety of your children while it rides the X Ride scooter.

Μπορείτε να προμηθευτείτε το **Σετ Προστασίας της Bebe Stars** για να είστε απόλυτα βέβαιοι για την ασφάλεια του παιδιού σας καθώς οδηγεί το X Ride scooter.



Item: 669-180

Item: 669-188



CARE AND MAINTENANCE

- Regular maintenance of the scooter increases the safety of the product.
- The bearings are adjusted to the wheels of the fixed type which means that they require little to no maintenance.
- The bearings are cleaned with dry cloth and are to be oiled. This increases their period of use and improves the exploitation qualities of the scooter. Before you start to ride the scooter check whether each wheel turns freely.
- If there is any friction or the wheels' totters, you must stop using the product, in order to check what the problem is.
- If the wheel or bearing needs to be replaced, please contact the sales agent or the importer for consultation.
- Make sure that the area around the wheels is kept clean and no mud is left on it. Oil the bearings regularly. Do not ride the scooter in wet weather. If you have rode it in wet weather, afterwards wipe it dry thoroughly.
- Keep the scooter clean and check it always before and after each ride.
- The scooter is made for use on even asphalt surfaces, which allows the proper function of the rear brake. Do not use the product on soft surfaces such as grass, soil or sand.
- Do not use abrasive cleaning agents.
- Do not store the scooter in wet conditions. Store it in a dry and well ventilated place, away from direct sunlight and heating devices.
- The pictures and schemes used for the instruction manual are for illustration purposes only!
- There may be a difference in the details and stickers.

- Η τακτική συντήρηση του πατινιού αυξάνει την ασφάλεια του προϊόντος.
- Τα ρουλεμάν, τα οποία προσαρμόστηκαν στις ρόδες είναι σταθερά, το οποίο σημαίνει ότι απαιτούν μικρή έως καθόλου συντήρηση.
- Τα ρουλεμάν καθαρίζονται με στεγνό πανί και μπορείτε να τα λιπάνετε με σπρέι σιλικόνης. Αυτό παρατείνει την ζωή τους και βελτιώνονται οι ιδιότητες εκμετάλλευσης του πατινιού.
- Πριν ξεκινήσετε να οδηγείτε, ελέγξτε κάθε ρόδα εάν περιστρέφεται ελεύθερα. Σε περίπτωση που υπάρχει οποιαδήποτε τριβή ή η ρόδα ταλαντεύεται, πρέπει να διακόψετε την χρήση του προϊόντος και να ελέγξετε ποιο είναι το πρόβλημα.
- Σε περίπτωση που χρειαστεί να αλλάξετε την ρόδα ή το ρουλεμάν, παρακαλούμε επικοινωνήστε με τον εμπορικό εκπρόσωπο ή με τον εισαγωγέα για συμβουλή.
- Βεβαιωθείτε ότι η περιοχή γύρω από τις ρόδες είναι καθαρή και ότι δεν είναι λασπωμένη. Μην χειρίζεστε το πατίνι όταν υπάρχει υγρασία. Σε περίπτωση που χειριζόσασταν το πατίνι σε συνθήκες υγρασίας, στεγνώστε το καλά.
- Κρατήστε το πατίνι καθαρό και ελέγξτε το πάντα πριν και μετά από κάθε χειρισμό.
- Το πατίνι κατασκευάστηκε για χρήση σε ομοίμορφες ασφάλτινες επιφάνειες, οι οποίες εξασφαλίζουν σωστή χρήση των οπίσθιων φρένων. Μην χρησιμοποιείτε το προϊόν πάνω σε μαλακές επιφάνειες όπως γρασίδι, χώμα και άμμο.
- Μην χρησιμοποιείτε διαβρωτικά καθαριστικά.
- Μην αποθηκεύετε το πατίνι σε υγρές καιρικές συνθήκες, παρά μόνο σε ξηρό και αεριζόμενο χώρο. Κρατήστε το προϊόν μακριά από άμεση ηλιακή ακτινοβολία και από θερμαντικά σώματα.
- Οι εικόνες και τα σχέδια, τα οποία χρησιμοποιήθηκαν στις οδηγίες χρήσης είναι μόνο επεξηγηματικές.
- Είναι πιθανόν να υπάρχει διαφορά στις λεπτομέρειες και στα αυτοκόλλητα.

Thank you for choosing Bebe Stars products

Ευχαριστούμε για την προτίμηση σας
στα παιδικά προϊόντα Bebe Stars



FOLLOW US

www.bebestars.gr



bebestarsbygilis



@bebe.stars



bebestarsbygilis



63200 | Nea Moudania | Greece