

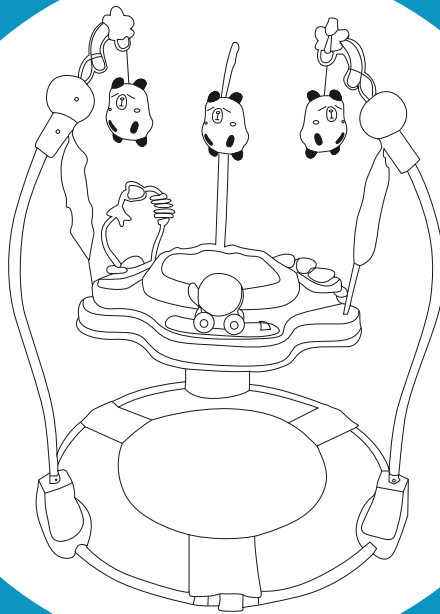

USER'S MANUAL ΟΔΗΓΙΕΣ ΧΡΗΣΗΣ



NEW

Jumper

Item 4107 (BC06)



Your child's safety depends on you. Proper product's use cannot be assured unless you follow these instructions.

DO NOT USE THIS PRODUCT BEFORE YOU READ AND UNDERSTAND THESE INSTRUCTIONS

Η ασφάλεια του παιδιού σας εξαρτάται από εσάς. Η σωστή χρήση του προϊόντος προϋποθέτει την ανάγνωση των οδηγιών χρήσης.

ΜΗΝ ΧΡΗΣΙΜΟΠΟΙΗΣΕΤΕ ΤΟ ΠΡΟΪΟΝ ΑΝ ΠΡΩΤΑ ΔΕ ΔΙΑΒΑΣΕΤΕ ΚΑΙ ΚΑΤΑΝΟΗΣΕΤΕ ΠΛΗΡΩΣ ΤΙΣ ΟΔΗΓΙΕΣ

IMPORTANT ! KEEP FOR FUTURE

READ THE INSTRUCTIONS CAREFULLY BEFORE USE

THERE IS A RISK OF INJURY TO THE CHILD IF THE INSTRUCTIONS ARE NOT OBSERVED!

WARNING!

- Warning: Do not use the baby bouncer as swing. Keep child in the middle of seat correctly.
- Adult assembly is required. Small parts assembling only by adults.
- This product is intended for small children who can sit up alone, from around an age 6 months onwards.
- It is not suitable for children who can walk unaided or who weigh more than 12 kg.
- This frame should be used only for short periods of time (e.g.20mins.)
- Never leave child unattended. Always keep child in view while in product.
- Never use near stairs, steps , inclined surfaces. or areas that may be hazardous to a child. Product may move during use.
- Strings can cause strangulation! DO NOT suspend over product or attach strings to toys.
- Secure all points of fire and cooking appliances.
- Keep hot drinks, electrical cords and other possible sources of danger out of your child's reach.
- Do not use this product if parts are broken or missing. Only use spare parts that have been supplied or approved by the manufacturer or its representative.
- Do not allow other children to play near the jumper, it is dangerous!
- Never leave your child unattended.



CAUTION

- Non-rechargeable batteries are not be recharged.
 - Rechargeable batteries are to be removed from the toy before being charged.
 - Rechargeable batteries are only to be charged under adult supervision.
 - Different type of batteries or new and used batteries are not to be mixed.
 - Only batteries of the same or equivalent type as recommended are to be used AA1.5V.
- Batteries not included.
- Batteries are to be inserted with the correct polarity.
 - Exhausted batteries are to be removed from the toy.
 - The supply terminals are not to be short-circuited.

+	AA1.5V	-
-	AA1.5V	+
- Electronic toy compartment should put onto the top tray anytime when the baby stays in the jumper.
 - Batteries should be removed from the toy compartment if the product is not going to be used in a short while.

ΣΗΜΑΝΤΙΚΟ ! ΦΥΛΑΞΤΕ ΤΙΣ ΟΔΗΓΙΕΣ ΓΙΑ ΜΕΛΛΟΝΤΙΚΗ ΑΝΑΦΟΡΑ

ΔΙΑΒΑΣΤΕ ΠΡΟΣΕΚΤΙΚΑ ΤΙΣ ΟΔΗΓΙΕΣ ΠΡΙΝ ΤΗ ΧΡΗΣΗ

ΥΠΑΡΧΕΙ ΚΙΝΔΥΝΟΣ ΤΡΑΥΜΑΤΙΣΜΟΥ ΣΤΟ ΠΑΙΔΙ ΕΑΝ ΔΕΝ ΤΗΡΗΘΟΥΝ ΟΙ ΟΔΗΓΙΕΣ!

- ΠΡΟΕΙΔΟΠΟΙΗΣΗ! Το παιδί πρέπει να κάθεται καλά στην μέση του καθίσματος. Απαιτείται συναρμολόγηση από ενήλικες. Περιέχει μικρά εξαρτήματα.
- Το προϊόν αυτό προορίζεται για μικρά παιδιά που μπορούν να καθίσουν μόνα τους, από την ηλικία των 6 μηνών και μετά.
- Δεν είναι κατάλληλο για παιδιά που μπορούν να περπατήσουν χωρίς βοήθεια ή που ζυγίζουν πάνω από 12 κιλά.
- Αυτό το προϊόν θα πρέπει να χρησιμοποιείται μόνο για σύντομες χρονικές περιόδους (π.χ. 20 λεπτά).
- Μην αφήνετε το παιδί χωρίς επιτήρηση. Φροντίστε πάντα να βλέπετε το παιδί όταν βρίσκεται στο προϊόν.
- Ποτέ μην το χρησιμοποιείτε κοντά σε σκάλες, κεκλιμένες επιφάνειες, ή περιοχές που μπορεί να είναι επικίνδυνες για ένα παιδί. Το προϊόν μπορεί να μετακινηθεί κατά τη χρήση.
- Τα κορδόνια μπορούν να προκαλέσουν στραγγαλισμό. ΜΗΝ τα κρεμάτε πάνω από το προϊόν και μην συνδέετε σε αυτά παιχνίδια.
- Ασφαλίστε όλα τα σημεία πυρκαγιάς και τις συσκευές μαγειρέματος.
- Κρατήστε ζεστά ροφήματα, ηλεκτρικά καλώδια και άλλες πιθανές πηγές κινδύνου μακριά από το παιδί σας.
- Μην χρησιμοποιείτε αυτό το προϊόν σε περίπτωση βλάβης ή έλλειψης εξαρτημάτων.
- Χρησιμοποιείτε μόνο ανταλλακτικά που έχουν δοθεί ή εγκριθεί από τον κατασκευαστή ή τον αντιπρόσωπό του.
- Μην επιτρέπετε σε άλλα παιδιά να παίζουν κοντά στην περπατούρα, είναι επικίνδυνο!
- Μην αφήνετε ποτέ το παιδί σας χωρίς επιτήρηση.

**ΠΡΟΣΟΧΗ**

- Οι μη επαναφορτιζόμενες μπαταρίες δεν επαναφορτίζονται.
- Οι επαναφορτιζόμενες μπαταρίες πρέπει να αφαιρεθούν από το παιχνίδι πριν φορτιστούν.
- Οι επαναφορτιζόμενες μπαταρίες πρέπει να φορτίζονται μόνο υπό την επίβλεψη του ενήλικα.
- Δεν πρέπει να αναμιγνύονται διαφορετικοί τύποι μπαταριών ή καινούργιων και χρησιμοποιημένων μπαταριών.
- Πρέπει να χρησιμοποιείτε μόνο μπαταρίες του ίδιου ή ισοδύναμου τύπου όπως αυτές που συνιστώνται AA1.5V. Μπαταρίες δεν περιλαμβάνονται.
- Οι μπαταρίες πρέπει να εισάγονται με τη σωστή πόλωση.
- Οι εξαντλημένες μπαταρίες πρέπει να αφαιρεθούν από το παιχνίδι.
- Οι δέκτες τροφοδοσίας δεν πρέπει να βραχυκυκλώνονται.
- Το ηλεκτρονικό παιχνίδι θα πρέπει να τοποθετείται πάνω στο δίσκο όταν το μωρό μένει στην περπατούρα.
- Οι μπαταρίες πρέπει να αφαιρεθούν από το ηλεκτρονικό παιχνίδι αν το προϊόν δεν πρόκειται να χρησιμοποιηθεί σε σύντομο χρονικό διάστημα.

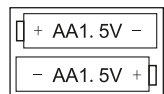

ASSEMBLING-USING / ΣΥΝΔΕΣΗ-ΧΡΗΣΗ

1



A x1

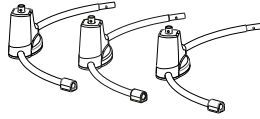

B x3

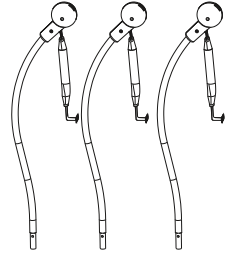

C x3



D x1



E x1



F x1



G x1

Optional function according to orders



H x1

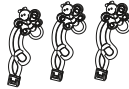

I x3

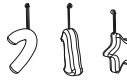

J x3

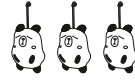

2

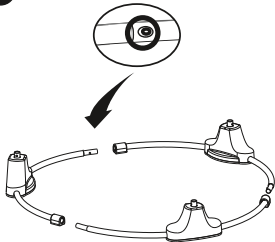

3

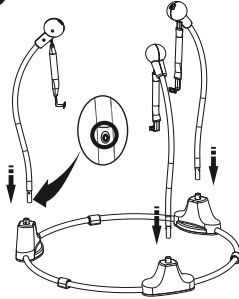

4

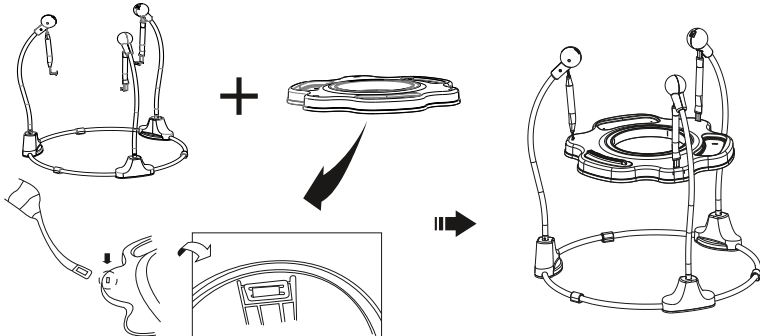

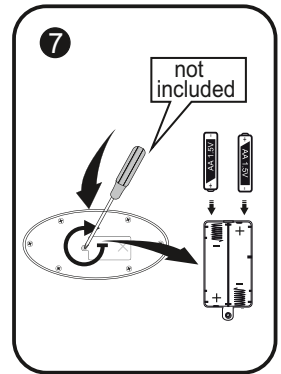
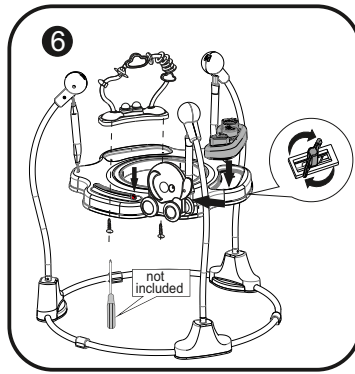
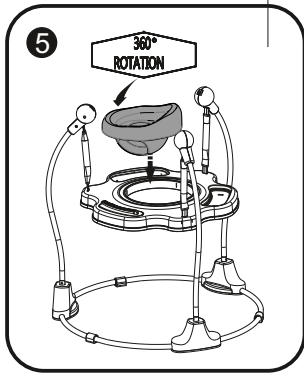

8

Please make sure that the belt is pressed into the slot after adjusting the height. **EN**

Παρακαλώ σιγουρευτείτε ότι η ζώνη έχει κουμπώσει αφού ρυθμίσετε το ύψος. **GR**

9

Toys and footrest is Optional function

EN

- Please note the textile designation.
- Please check on a regular basis that the latches, connecting elements, belt systems and seams are properly functional.
- Care for, clean and check this product regularly.
- Cleaning: Clean with a damp sponge or cloth and mild detergent.
- Do not use abrasives or bleach.

GR

- Παρακαλούμε προσέξτε το σχέδιο του υφάσματος.
- Ελέγχετε τακτικά τις ασφάλειες, τις συνδέσεις, τον ιμάντα, τα συστήματα και τις ραφές ότι λειτουργούν σωστά.
- Φροντίστε, καθαρίστε και ελέγξτε τακτικά αυτό το προϊόν.
- Καθαρισμός: Καθαρίστε με ένα υγρό σφουγγάρι ή πανί και ήπιο απορρυπαντικό.
- Μην χρησιμοποιείτε λειαντικά ή λευκαντικά.



Thank you for choosing Bebe Stars products

Ευχαριστούμε για την προτίμηση σας
στα παιδικά προϊόντα Bebe Stars

FOLLOW US
www.bebestars.gr



bebestarsbygilis



@bebe.stars



bebestarsbygilis



63200 | Nea Moudania | Greece