



**Bebe Stars®**

BORN TO SHINE



**LIVING**  
Play Yard

# user's manual

## οδηγίες χρήσης

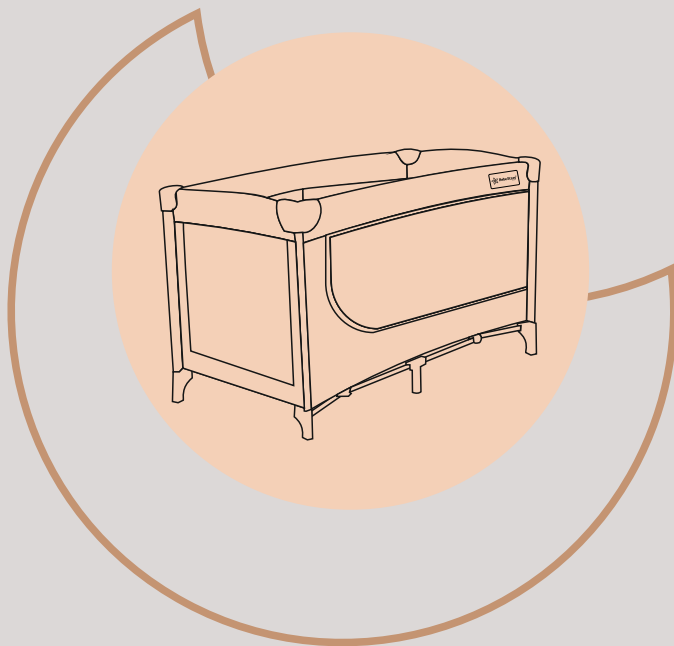

### AGE RANGE

0+ m  
up to 15 kgs



### STANDARDS

EN 716

# SUNSHINE

item: 883

DO NOT USE THIS PRODUCT BEFORE YOU READ AND UNDERSTAND THESE INSTRUCTIONS  
ΜΗΝ ΧΡΗΣΙΜΟΠΟΙΗΣΤΕ ΤΟ ΠΡΟΪΟΝ ΑΝ ΠΡΩΤΑ ΔΕ ΔΙΑΒΑΣΤΕ ΚΑΙ ΚΑΤΑΝΟΗΣΤΕ ΠΛΗΡΩΣ ΤΙΣ ΟΔΗΓΙΕΣ

**EN** Dear customers,

Thank you for purchasing a Bebe Stars product. Our products are designed for the safety and comfort of your child. The play yard is an ideal solution for those who appreciate quality, modernization and functionality.

**GR** Αγαπητοί πελάτες,

Σας ευχαριστούμε για την αγορά ενός προϊόντος Bebe Stars. Τα προϊόντα μας είναι σχεδιασμένα για την ασφάλεια και την άνεση του παιδιού σας. Το παρκοκρέβατο είναι μια ιδανική λύση για όσους εκτιμούν την ποιότητα και τη λειτουργικότητα.

**BG** Уважаеми клиенти,

Благодарим ви, че закупихте продукт на Bebe Stars. Нашите продукти са предназначени за безопасността и комфорта на вашето дете. Дворът е идеално решение за тези, които ценят качеството, модернизацията и функционалността.

**RS** Драги потрошачи,

Хвала вам што сте купили Бебе Старс производ. Наши производи су дизајнирани за безбедност и удобност вашег детета. Игралиште је идеално решење за оне који цене квалитет, модернизацију и функционалност.

(EN) SAFETY WARNINGS.....	4
(GR) ΠΡΟΕΙΔΟΠΟΙΗΣΕΙΣ ΑΣΦΑΛΕΙΑΣ.....	5
(BG) ПРЕДУПРЕЖДЕНИЯ ЗА БЕЗОПАСНОСТ.....	6
(RS) БЕЗБЕДНОСНА УПОЗОРЕЊА.....	7

**USER INSTRUCTIONS | ΟΔΗΓΙΕΣ ΧΡΗΣΤΗ | ИНСТРУКЦИИ ЗА ПОТРЕБИТЕЛ | УПУТСТВО ЗА КОРИСНИКА.....8-13**

(EN).....	14
(GR).....	15
(BG).....	16
(RS).....	17

**CARE AND MAINTENANCE | ΦΡΟΝΤΙΔΑ ΚΑΙ ΚΑΘΑΡΙΣΜΟΣ | ГРИЖИ И ПОДДРЪЖКА | НЕГА И ОДРЖАВАЊЕ.....18-19**

(EN, GR).....	18
(BG, RS).....	19

# IMPORTANT - READ CAREFULLY AND KEEP FOR FUTURE REFERENCE.

- This play yard is suitable for children from birth and up to 15 kgs.

## **WARNING!**

- Never leave your child unattended.
- This product must be assembled by an adult.
- Dispose of or recycle plastic bags after assembly.
- Make sure all locking devices are connected before each use.
- The play yard is ready for use only when the locking mechanisms are in place: this operation must be checked before using the product.
- Do not use the play yard if any part is broken, torn or missing and use only spare parts approved by the manufacturer.
- To avoid possible injury, make sure your child is removed when opening or closing the product.
- Be aware of the risk of open fire and other sources of strong heat, such as electric bar fires, gas fires, etc. in the near vicinity of the play yard.
- Do not leave anything in the play yard or place it close to another product, which could provide a foothold or present a danger of suffocation, e.g. strings, blinds/curtain cords, etc.
- Do not use more than one mattress in the play yard.
- Only use the mattress sold with this play yard, do not add a second mattress on this one, suffocation hazards.
- The lowest position is the safest and the base should always be used in that positions as soon as the baby is old enough to sit up.
- Do not use the play yard when the child is able to get out of it in order to prevent the risk of falls.

The product meets the requirements of the safety standards **EN 716**.



Never leave your child unattended!

# ΣΗΜΑΝΤΙΚΟ - ΔΙΑΒΑΣΤΕ ΠΡΟΣΕΚΤΙΚΑ ΚΑΙ ΚΡΑΤΗΣΤΕ ΓΙΑ ΜΕΛΛΟΝΤΙΚΗ ΑΝΑΦΟΡΑ.

- Το παρκοκρέβατο είναι κατάλληλο για παιδιά από τη γέννηση έως 15 κιλά .

## ΠΡΟΣΟΧΗ!

- Μην αφήνετε ποτέ το παιδί σας χωρίς επιτήρηση.
- Το προϊόν πρέπει να συναρμολογηθεί από ενήλικα.
- Απορρίψτε ή ανακυκλώστε τις πλαστικές σακούλες μετά τη συναρμολόγηση.
- Βεβαιωθείτε ότι όλες οι ασφάλειες είναι κλειδωμένες πριν από κάθε χρήση.
- Το παρκοκρέβατο είναι έτοιμο για χρήση μόνο όταν οι μηχανισμοί ασφάλισης είναι στη θέση τους: αυτή η λειτουργία πρέπει να ελεγχθεί πριν χρησιμοποιήσετε το παρκοκρέβατο.
- Μην χρησιμοποιείτε το παρκοκρέβατο εάν κάποιο εξάρτημα είναι σπασμένο, σκισμένο ή λείπει και χρησιμοποιείτε μόνο ανταλλακτικά εγκεκριμένα από τον κατασκευαστή.
- Για να αποφύγετε πιθανούς τραυματισμούς, βεβαιωθείτε ότι το παιδί σας έχει απομακρυνθεί όταν ανοίγετε ή κλείνετε το προϊόν.
- Αποφύγετε την εγκατάσταση του παρκοκρέβατου κοντά σε πηγές πυρκαγιάς και ισχυρής θερμότητας, όπως ψησταριές, σόμπες κ.λπ.
- Μην αφήνετε τίποτα μέσα στο παρκοκρέβατο και μην το τοποθετείτε κοντά σε άλλο προϊόν, το οποίο θα μπορούσε να αποτελέσει κίνδυνο ασφυξίας, π.χ. περσίδες/κορδόνια κουρτινών, κρεμασμένα ρούχα ή αξεσουάρ (αλυσίδες πιπίλας, κορδόνια) κ.λπ.
- Μην χρησιμοποιείτε περισσότερα από ένα στρώματα στο παρκοκρέβατο.
- Χρησιμοποιήστε μόνο το στρώμα που πωλείται με αυτό το παρκοκρέβατο, μην προσθέσετε δεύτερο στρώμα σε αυτό, υπάρχει κίνδυνος ασφυξίας.
- Η χαμηλότερη θέση είναι η πιο ασφαλής και η βάση πρέπει πάντα να χρησιμοποιείται σε αυτή τη θέση μόλις το μωρό μεγαλώσει αρκετά και μπορεί να καθίσει μόνο του.
- Μην χρησιμοποιείτε το παρκοκρέβατο όταν το παιδί μπορεί να βγει από αυτό για να αποτρέψετε τον κίνδυνο πτώσης.

Το προϊόν ανταποκρίνεται στις απαιτήσεις των προτύπων ασφαλείας **EN 716**.



## ΠΡΟΣΟΧΗ !!!

Ποτέ μην αφήνετε το παιδί σας χωρίς επιτήρηση!

# ВАЖНО - ПРОЧЕТЕТЕ ВНИМАТЕЛНО И ЗАПАЗЕТЕ ЗА БЪДЕЩИ СПРАВКИ.

-Този двор е подходящ за деца от раждането и до 15 кг.

## ВНИМАНИЕ!

- Никога не оставяйте детето си без надзор.

- Този продукт трябва да се сглобява от възрастен.

- Изхвърлете или рециклирайте пластмасовите торбички след сглобяването.

- Уверете се, че всички заключващи устройства са свързани преди всяка употреба.

- Игралният двор е готов за използване само когато заключващите механизми са поставени: тази операция трябва да се провери преди да използвате продукта.

- Не използвайте двора за игра, ако някоя част е счупена, скъсана или липсва и използвайте само резервни части, одобрени от производителя.

- За да избегнете възможно нараняване, уверете се, че детето ви е отстранено, когато отваряте или затваряте продукта.

- Бъдете наясно с риска от открит огън и други източници на силна топлина, като електрически огън в барове, газови пожари и т.н. в близост до двора за игра.

- Не оставяйте нищо в двора за игра и не го поставяйте близо до друг продукт, който може да осигури опора или да представлява опасност от задушаване или удушаване, напр. шнурове, щори/корди за завеси и др.

- Не използвайте повече от един матрак в двора за игра.

- Използвайте само матрака, който се продава с този двор за игра, не добавяйте втори матрак към този, има опасност от задушаване.

- Най-ниската позиция е най-безопасната и основата винаги трябва да се използва в тези позиции веднага щом бебето порасне достатъчно, за да седи.

- Не използвайте двора за игра, когато детето може да излезе от него, за да предотвратите риска от падане.

Продуктът отговаря на изискванията на стандартите за безопасност **EN 716**.



## ВНИМАНИЕ !!!

Никога не оставяйте детето си без надзор!

# ВАЖНО - ПРОЧИТАЈТЕ ПАЖЉИВО И ЧУВАЈТЕ ЗА БУДУЋЕ РЕФЕРЕНЦЕ.

-Ово игралиште је погодно за децу од рођења до 15 кг.

## УПОЗОРЕЊЕ!

- Никада не остављајте дете без надзора.
- Овај производ мора саставити одрасла особа.
- Одложите или рециклирајте пластичне кесе након склапања.
- Уверите се да су сви уређаји за закључавање повезани пре сваке употребе.
- Игралиште је спремно за употребу само када су механизми за закључавање постављени: ова операција се мора проверити пре употребе производа.
- Немојте користити игралиште ако је неки део поломљен, поцепан или недостаје и користите само резервне делове које је одобрио произвођач.
- Да бисте избегли могуће повреде, уверите се да је ваше дете уклоњено када отворате или затварате производ.
- Будите свесни ризика од отворене ватре и других извора јаке топлоте, као што су ватра на електричним шипкама, гасна ватра, итд. у непосредној близини игралишта.
- Не остављајте ништа у игралишту и не стављајте у близину другог производа, који може да пружи упориште или представља опасност од гушења или давлeња, нпр. узице, ролетне/везице за завесе итд.
- Не користите више од једног душека у игралишту.
- Користите само душек који се продаје уз ово игралиште, немојте додавати други душек на ово, постоји опасност од гушења.
- Најнижи положај је најсигурнији и у тим положајима увек треба користити подлогу чим беба довољно стара да седи.
- Не користите игралиште када дете може да изађе из њега како бисте спречили ризик од пада.

Производ испуњава захтеве безбедносних стандарда **EN 716**.



## УПОЗОРЕЊЕ !!!

Никада не остављајте дете без надзора!

1. HOW TO UNFOLD | ΠΩΣ ΝΑ ΑΝΟΙΞΕΤΕ | КАК ДА ОТВОРИМ | КАКО ОТВАРАТИ

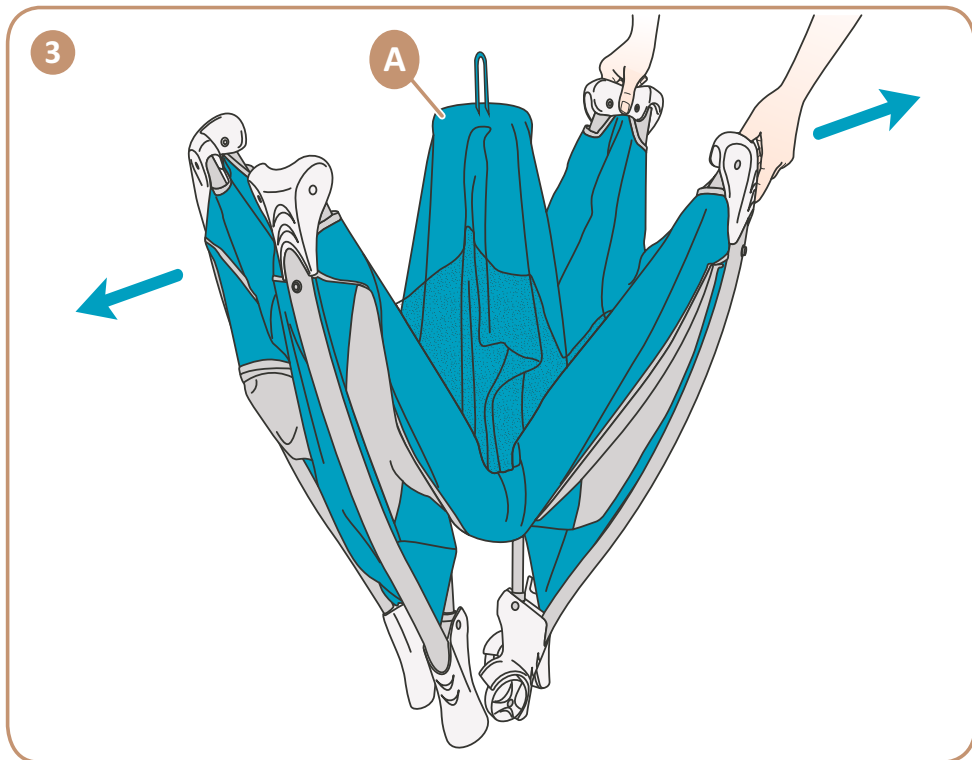
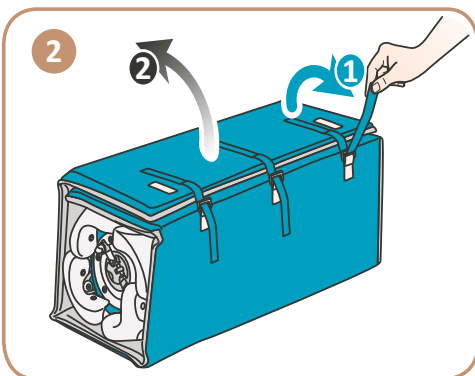
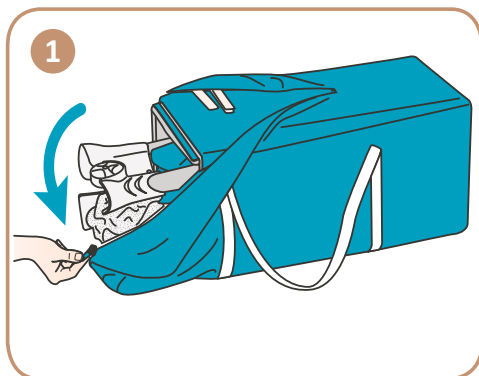



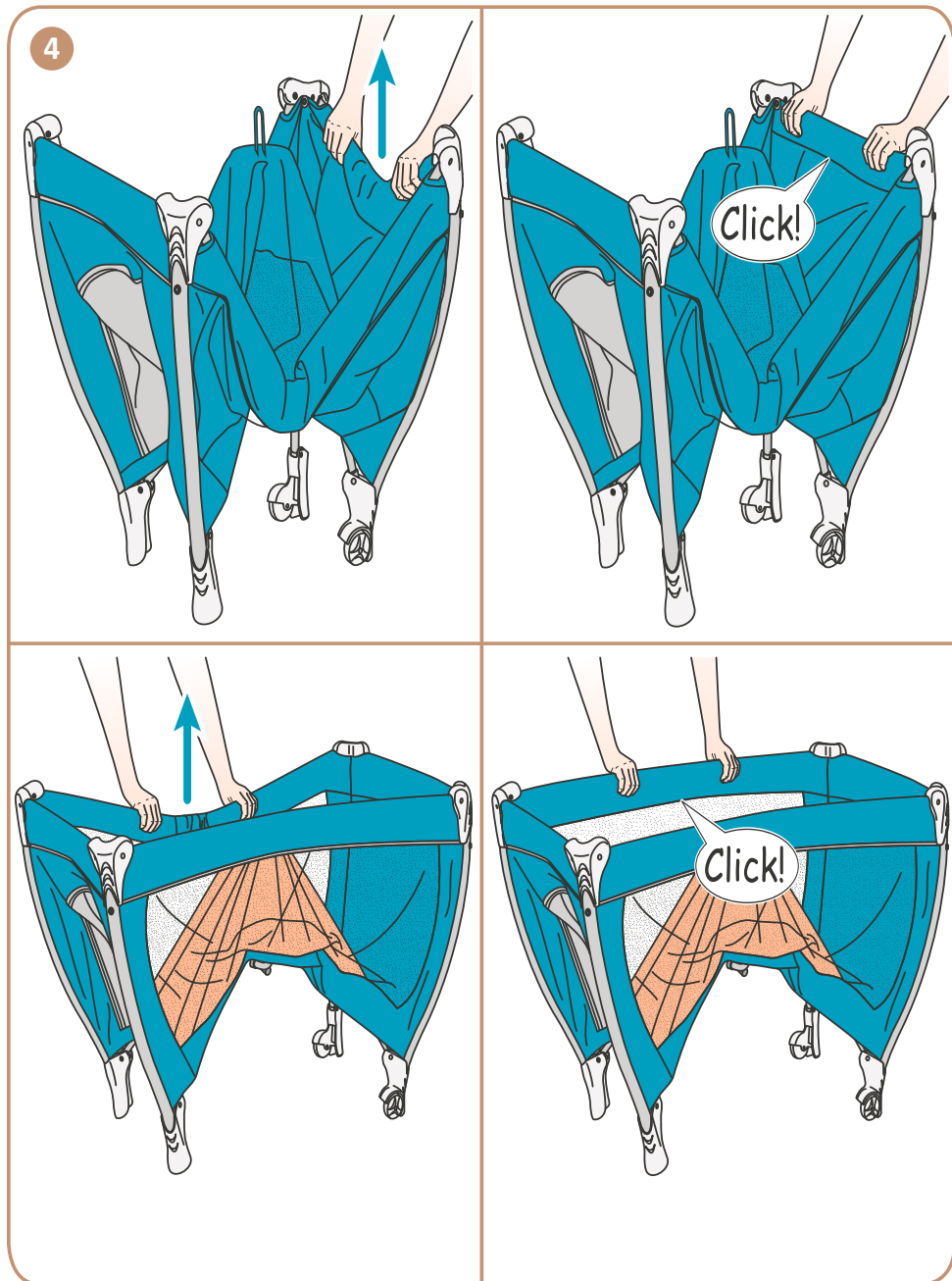

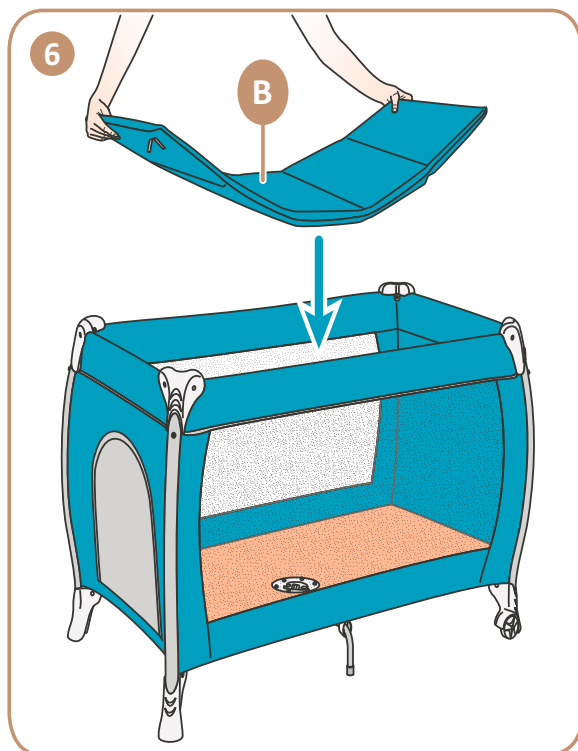
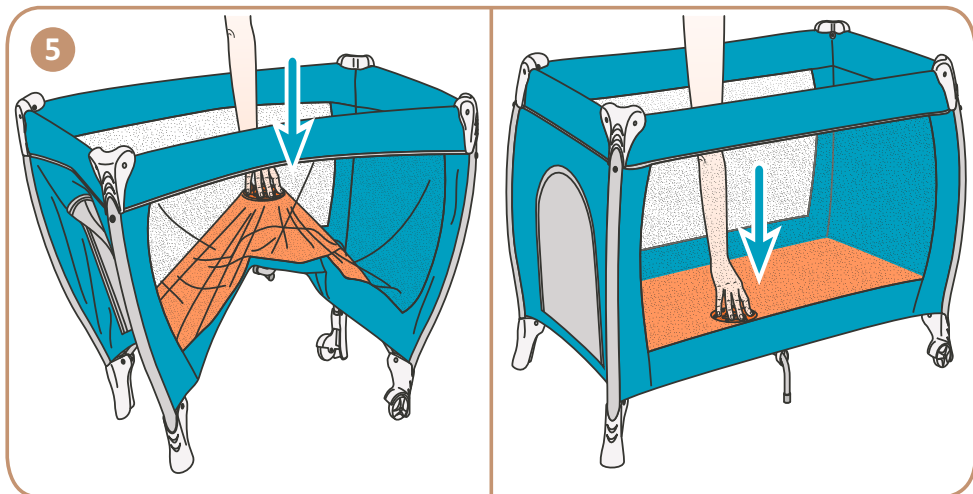

2. HOW TO FOLD | ΠΩΣ ΝΑ ΚΛΕΙΣΕΤΕ | КАК ДА ЗАТВОРИМ | КАКО ЗАТВОРИТИ

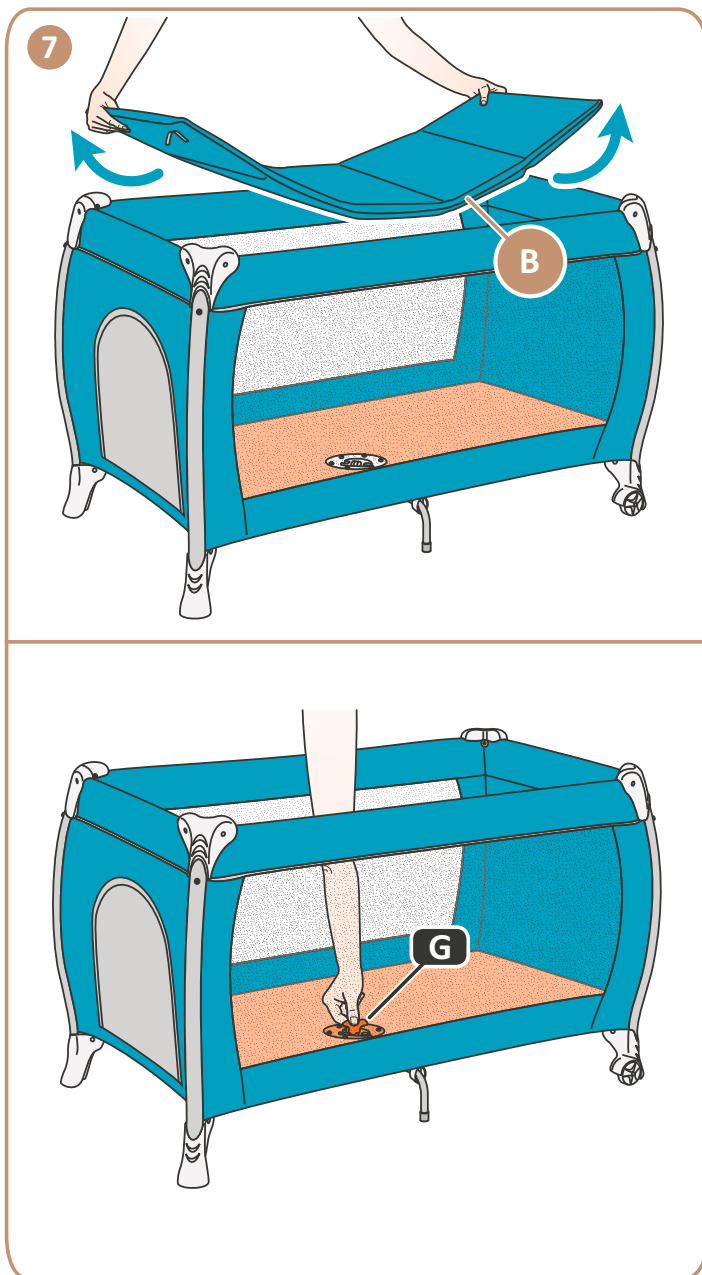

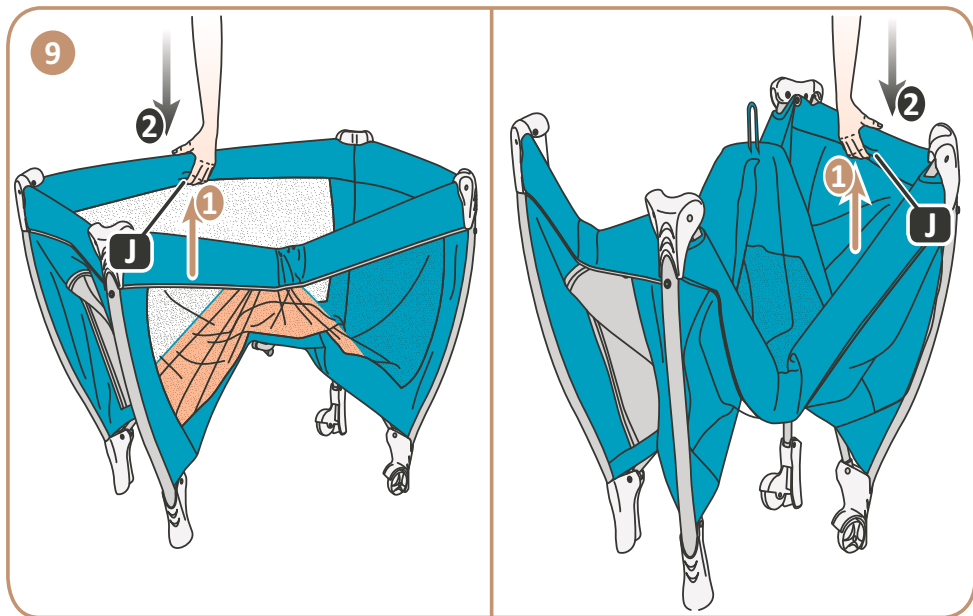
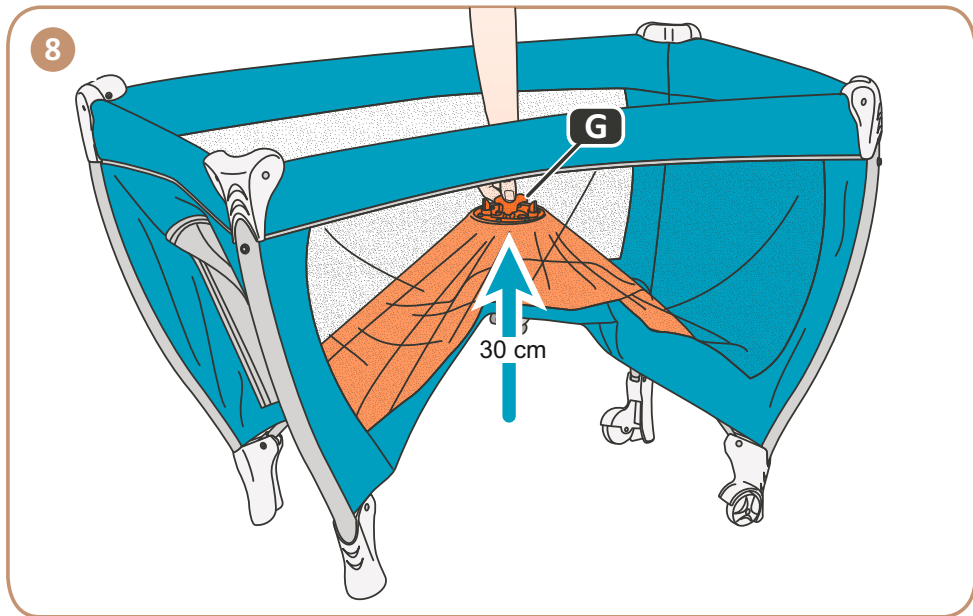

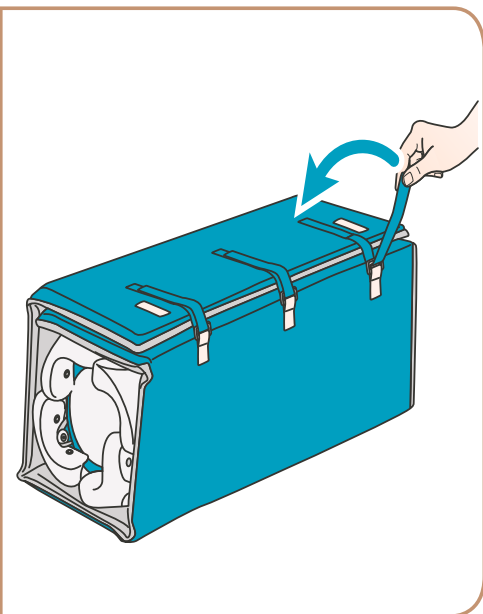
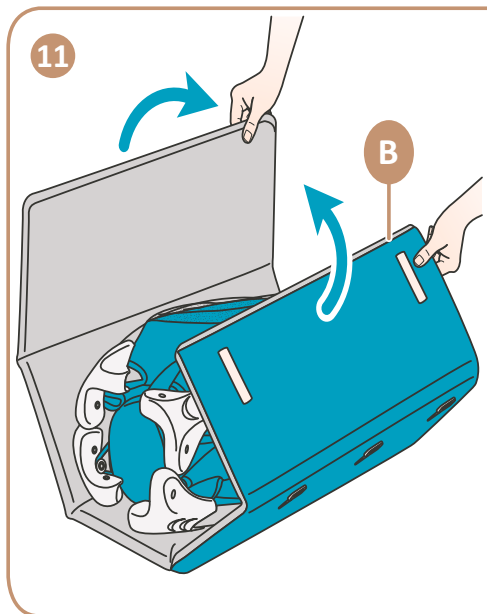
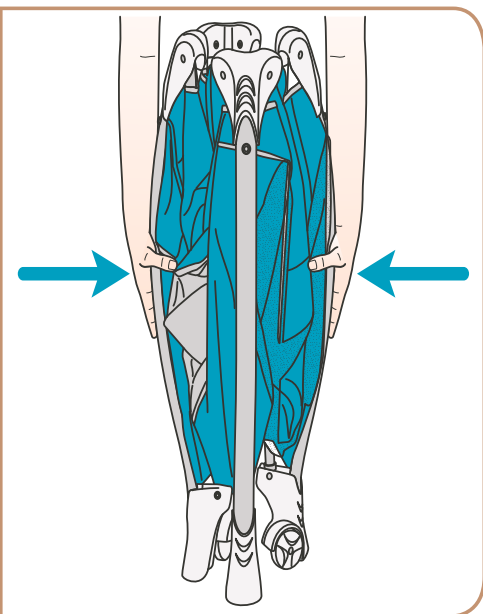
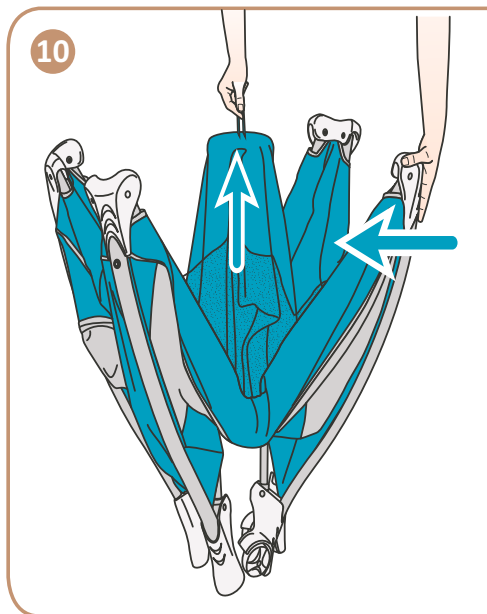

## **1. HOW TO UNFOLD THE PLAY YARD**

**fig.1** Open the bag and take all the parts out.

**fig.2** Unfasten the 3 velcro straps that are around the mattress.

**fig.3** Unfold the travel cot (A).

**fig.4** Grasp the play yard at the shortsides and pull upwards until they are engaged. Repeat the same process for the longest sides.

**fig.5** Make sure that all 4 sides of the play yard are correctly engaged then push down the base pressing the centre.

**WARNING! Don't reverse the above steps. It won't be possible to engage the 4 rails if the centre of the base is down.**

**fig.6** Install the mattress on the base (B).

## **2. HOW TO FOLD THE PLAY YARD**

**fig.7** Remove the mattress (B) from the base. Grasp the lever (G) in the middle of the base until you reach the unlocking position.

**fig.8** With the lever still rotated (G) pull up the base of the play yard for about 30 cm.

**fig.9** Push the putton (J) in the middle of each side and press down so that all 4 rails fold.

**fig.10** Pull up the centre and gather the unit together.

**fig.11** Wrap the mattress (B) around the play yard with the soft part inside and close the velcro straps.

## **1. ΠΩΣ ΝΑ ΑΝΟΙΞΕΤΕ ΤΟ ΠΑΡΚΟΚΡΕΒΑΤΟ**

**Εικ.1** Ανοίξτε το σάκο και τραβήξτε όλα τα μέρη που υπάρχουν σε αυτό.

**Εικ.2** Απελευθερώστε τους 3 ιμάντες κλεισίματος που τυλίγουν το στρώμα.

**Εικ.3** Ανοίξτε το κέντρο του παρκοκρέβατου (Α).

**Εικ.4** Τραβήξτε από το κέντρο τις κοντές πλευρές του κρεβατιού μέχρι να ανοίξει πλήρως και ασφαλίσει. Κάντε το ίδιο και για τις μεγαλύτερες πλευρές.

**Εικ.5** Βεβαιωθείτε πως και οι 4 πλευρές είναι σωστά ασφαλισμένες, και στη συνέχεια πατήστε προς τα κάτω το κέντρο του πάτου του παρκοκρέβατου σε θέση επίπεδη.

**ΠΡΟΣΟΧΗ!** Μην αντιστρέψετε τις ακόλουθες ενέργειες: η σύνδεση των 4 κινητών πλευρών δεν είναι εφικτή αν πραγματοποιηθεί μετά από το μπλοκάρισμα του κάτω μέρους.

**Εικ.6** Τοποθετήσετε το στρώμα (Β) στο κάτω μέρος του παρκοκρέβατου.

## **2. ΠΩΣ ΝΑ ΚΛΕΙΣΕΤΕ ΤΟ ΠΑΡΚΟΚΡΕΒΑΤΟ**

**Εικ.7** Αφαιρέστε το στρωματάκι (Β) από το παρκοκρέβατο. Τραβήξτε προς τα πάνω τον ιμάντα (Γ) στο κέντρο του κάτω μέρους έως ότου φτάσει τη θέση ξεμπλοκαρίσματος.

**Εικ.8** Ανασηκώστε το κάτω μέρος (Γ) του παρκοκρέβατου 30 cm περίπου.

**Εικ.9** Πατήστε το κουμπί (J) στο κέντρο των 4 κινητών πλευρών και χαμηλώνοντάς τις, αρχίστε να αναδιπλώνετε το παρκοκρέβατο όσο το δυνατόν περισσότερο.

**Εικ.10** Ενώστε, τέλος, τις 4 πλευρές και τραβήξτε προς τα πάνω το κεντρικό μέρος, προσπαθώντας να αναδιπλώσετε το παρκοκρέβατο όσο το δυνατόν περισσότερο.

**Εικ.11** Τυλίξτε το στρωματάκι (Β) γύρω από το παρκοκρέβατο με το μαλακό τμήμα στο εσωτερικό και ξανακλείστε τους 3 ιμάντες.

## **1. КАК ДА РАЗГЪНЕТЕ ДВОРА ЗА ИГРА**

**фиг.1** Отворете чантата и извадете всички части.

**фиг.2** Разкопчайте 3-те велкро ленти, които са около матрака.

**фиг.3** Разгънете кошарата за пътуване (A).

**фиг.4** Хванете игралния двор за късите страни и дръпнете нагоре, докато се захванат. Повторете същия процес за най-дългите страни.

**фиг.5** Уверете се, че всичките 4 страни на площадката са правилно захванати, след което натиснете надолу основата, като натискате центъра.

**ВНИМАНИЕ!** Не обръщайте горните стъпки. Няма да е възможно да се ангажира 4 релси, ако центърът на основата е надолу.

**фиг.6** Монтирайте матрака върху основата (B).

## **2. КАК ДА СГЪНЕТЕ ДВОРА ЗА ИГРА**

**фиг.7** Отстранете матрака (B) от основата. Хванете лоста (G) в средата на основата, докато стигнете позицията за отключване.

**фиг.8** С все още завъртян лост (G) издърпайте нагоре основата на двора за игра за около 30 см.

**фиг.9** Натиснете путона (J) в средата на всяка страна и натиснете надолу, така че всичките 4 релси да се сгънат.

**фиг.10** Издърпайте нагоре центъра и съберете модула заедно.

**фиг.11** Увийте матрака (B) около двора за игра с меката част вътре и затворете велкро лентите.



## **1. КАКО ОТВАРАТИ ДВОРИШТЕ**

**сл.1** Отворите кесу и извадите све делове.

**сл.2** Откопчајте 3 чичак траке које се налазе око душека.

**сл.3** Расклопите путни кревет (А).

**сл.4** Ухватите игралиште за кратке стране и повуците нагоре док се не закаче. Поновите исти поступак за најдуже стране.

**сл.5** Уверите се да су све 4 стране игралишта правилно закачене, а затим гурните базу притискајући центар.

**УПОЗОРЕЊЕ!** Немојте преокренути горе наведене кораке.  
Неће бити могуће ангажовати 4 шине ако је центар основе доле.

**сл.6** Поставите душек на постоље (В).

## **2. КАКО САВИТИ ДВОРИШТЕ**

**сл.7** Уклоните душек (Б) са основе. Ухватите ручицу (Г) на средини основе док не дођете до положаја за откључавање.

**сл.8** Са још увек ротираном полугом (Г) повуците подножје игралишта за око 30 цм.

**сл.9** Гурните дугме (Ј) на средини сваке стране и притисните надоле тако да се све 4 шине преклопе.

**сл.10** Повуците центар и скупите јединицу заједно.

**сл.11** Обмотајте душек (Б) око игралишта са меким делом унутра и затворите чичак траке.

- EN**
- This product requires a regular maintenance by the user.
  - Never force any mechanisms or moving parts; in case of doubt, check the instruction first.
  - Do not store the product if it is still wet and do not leave it in humid environments since mold may form.
  - Store the product in a dry place.
  - Clean the plastic and metal parts with a wet cloth or with a mild detergent; do not use solvents, ammonia or benzene.
  - Carefully dry metal parts after any contact with water in order to avoid the formation of rust.
  - If you experience a problem with this product or require assistance please contact our local sales agent or contact our customer service department.

- GR**
- Μην ασκείτε ποτέ πίεση σε μηχανισμούς ή κινητά μέρη. Αν δε γνωρίζετε τι πρέπει να κάνετε, ανατρέξτε στις οδηγίες.
  - Μη βάζετε στην αποθήκη το προϊόν αν είναι ακόμη βρεγμένο και μην το αφήνετε σε υγρό περιβάλλον γιατί μπορεί να δημιουργηθεί μούχλα.
  - Φυλάσσετε το προϊόν σε στεγνό μέρος.
  - Καθαρίστε τα πλαστικά και μεταλλικά μέρη με ένα υγρό πανί ή ένα ήπιο καθαριστικό. Μη χρησιμοποιείτε διαλύτες, αμμωνία ή βενζίνη.
  - Στεγνώστε με προσοχή τα μεταλλικά τμήματα έπειτα από τυχόν επαφή με το νερό, για να μη σχηματιστεί σκουριά.
  - Αν αντιμετωπίζετε κάποιο πρόβλημα με το προϊόν ή χρειάζεστε βοήθεια, παρακαλούμε επικοινωνήστε με τον τοπικό αντιπρόσωπό μας ή με το τμήμα εξυπηρέτησης πελατών μας.



No bleach / Μην χρησιμοποιείτε λευκαντικό



Do not iron / Μην το σιδερώνετε



Do not dry clean / Μην κάνετε στεγνό καθάρισμα



No tumble dryer / Μην το βάζετε στο στεγνωτήριο



Hands washing under 40° C / Να το πλένετε στο χέρι κάτω από 40°C

- Този продукт изисква редовна поддръжка от потребителя.
- Никога не насилвайте никакви механизми или движещи се части; в случай на съмнение първо проверете инструкцията.
- Не съхранявайте продукта, ако все още е мокър и не го оставяйте във влажна среда, тъй като може да се образува мухъл.
- Съхранявайте продукта на сухо място.
- Почистете пластмасовите и металните части с мокра кърпа или с мек почистващ препарат; не използвайте разтворители, амоняк или бензин.
- Внимателно подсушавайте металните части след всеки контакт с вода, за да избегнете образуването на ръжда.
- Ако имате проблем с този продукт или имате нужда от помощ, моля, свържете се с нашия местен търговски агент или се свържете с нашия отдел за обслужване на клиенти.

BG

- Овај производ захтева редовно одржавање од стране корисника.
- Никада не форсирајте механизме или покретне делове; у случају сумње прво проверите упутство.
- Не складиштайте производ ако је још увек мокар и не остављајте га у влажном окружењу јер може доћи до стварања буђи.
- Чувајте производ на сувом месту.
- Очистите пластичне и металне делове мокроом крпом или благим детерџентом; не користите раствараче, амонијак или бензин.
- Пажљиво осушите металне делове након сваког контакта са водом како бисте избегли стварање рђе.
- Ако имате проблем са овим производом или вам је потребна помоћ, контактирајте нашег локалног продајног агента или контактирајте нашу службу за кориснике.

RS

 Без белина / Не избељивач

 Не глади / Немојте пеглати

 Без хемическо чистене / Немојте хемијско чистити

 Без сушилња / Нема машине за сушење веша

 Измиване на рџцете под 40° C / Прање руку испод 40° C

LET'S START A NEW  
JOURNEY TOGETHER!

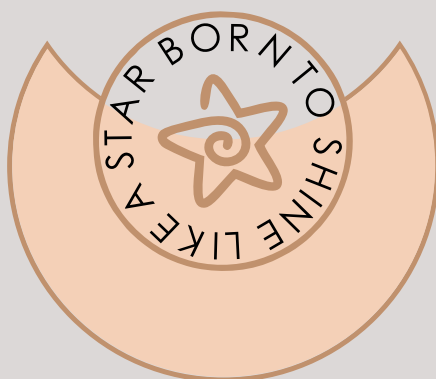



Thank you for choosing Bebe Stars products

Ευχαριστούμε για την προτίμηση σας  
στα παιδικά προϊόντα Bebe Stars

SCAN ME



FOLLOW US

-  [bebestarsbygilis](#)
-  [@bebe.stars](#)
-  [bebestarsbygilis](#)

ADDRESS

G. Gkilis & SIA OE  
2nd Km N. Moudania-Sithonia Str.  
PO: 63200 N. Moudania Greece  
T.: +3023730-23585  
[www.bebestars.gr](http://www.bebestars.gr)